

无线电池摄像机系列

产品使用说明书

包装清单

- 1. 摄像机 *1
- 2. 支架 *1
- 3. 配件包 *1
- 4. USB充电线 *1
- 5. 产品使用说明书 *1

产品外观

IBG311| 无线电池摄像机

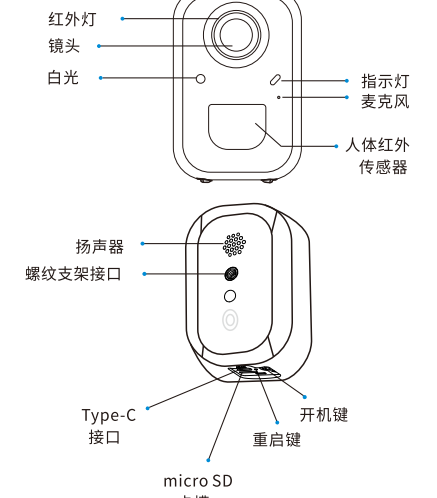

IBG322| 球机摄像机

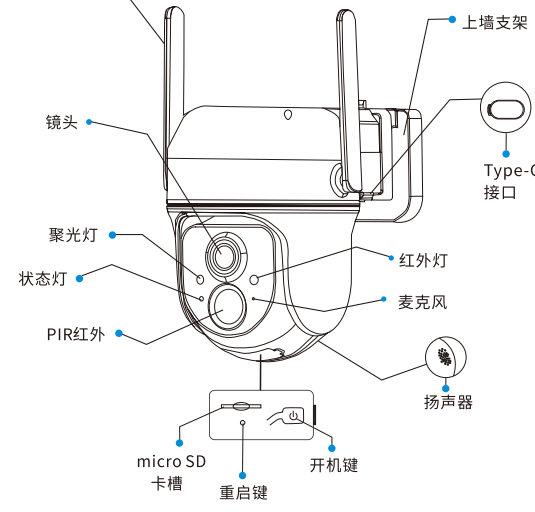

开始使用

无线电池摄像机系列支持内置电池供电与有线电源供电两种方式。

● 开机:

- 将电源连接线插入设备电源接口,直至看到设备指示灯亮起并完成充电。



- 长按开机键,直至设备指示灯亮起或听到设备提示音,表示开机成功。

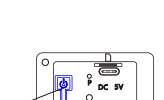

● 开关机与配网

- 长按开机键3秒可进行摄像机开机与关机状态的切换;
- 如需网络复位,请连续快速三击开机键;
- 初次连接摄像机时,请使用微信小程序并根据提示配置摄像机网络环境;

1.进入微信小程序

无线电池摄像机系列支持Android与iOS平台的手机连接使用。为了您的最佳体验,请使用手机微信“扫一扫”下方二维码进入“火翼云眼”小程序,根据以下步骤进行操作;



微信“扫一扫”使用小程序

2.添加摄像机

进入小程序,根据提示完成Wi-Fi的连接和摄像机的添加(配置时请将摄像机靠近路由器);

配网步骤:1-8

- ① 手机微信 扫一扫 二维码,进入“火翼云眼”小程序,或微信小程序搜索“火翼云眼”进入位置信息页面,点击“允许”进入下一步。



注:首次打开小程序需完成注册流程,获取位置信息,连接网络设备



③ 点击右上角“+”号按钮添加设备



- ④ 请长按开机键开启设备,直到听到设备发出提示音,若未听到配网提示音,请点击三次开机键复位,勾选,点击“下一步”。
- ⑤ 扫描设备二维码,点击“下一步”。



- ⑥ 选择WiFi名称,输入密码然后点击“下一步”,再次确认WiFi名称和密码无误后点击“确定”。



提示:当前设备只支持2.4GHz WIFI连接,请确认当前手机连接的WIFI;

Android:可直接在当前页面勾选所需的WiFi名称,输入密码即可。
iOS:点击“选择其它WiFi”,并返回跳转到系统设置-无线局域网,切换连接到需配置连接的WiFi热点,再返回小程序中继续配置。

- ⑦ 根据自己需求给设备命名,然后点击“下一步”,加入到无线局域网,等待连接。



正在搜索设备并进行无线配网



提醒:当设备长时间未绑定成功,可尝试扫描绑定,请确保设备处于开机状态,生成二维码后,将设备镜头对准二维码距离15-30cm之间进行扫码配网,等待连接。

- ⑧ 点击播放按钮观看实时画面。

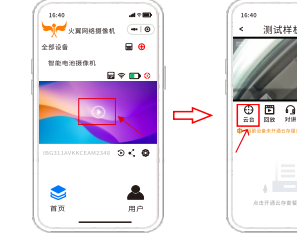

回放:

- 1.本地记录:
 - 1.点击图1“回放”按钮;
 - 2.点击图2“本地记录”选定需要查看的日期时间点“播放”即可观看回放记录;



2.云记录:

- 1).点击图3“云存事件”选定日期时间点“播放”即可观看回放记录;
- 2).点击图3“回放”进入图4“云记录”在云录像下方选定需要查看的日期时间点“播放”即可观看视频回放;



绑定定时可能遇到的问题:

网络连接失败:

- 1、语音提示“WiFi密码错误,请检查后重试”检查您在小程序中输入的Wi-Fi密码是否正确?密码为空或者至少为8的数字、英文字母组成;
- 2、语音提示“连接服务器失败,请检查Wi-Fi网络是否正常”检查您的路由器是否正常与外网连接通畅,常见于您家中网络断线或选择的路由器未连接外网,请确保网络连接正常,并尝试暂时关闭路由器联网限制再次进行连接;
- 3、语音提示“设备ID号码不匹配”确认您所选择配网的设备与实际扫码设备是否一致,若不一致请在设备列表中重新选择正确的设备,再进行配网;
- 4、语音提示“未检测到WiFi热点”请确保您的路由器非5GHz频段的无线WiFi 摄像机暂不支持连接5G频段的WiFi,选择无线设置2.4GHz,设置为开启;

安装摄像机

您可以将摄像机放在隔板或其他平面上使用,或者可安装至墙壁上使用;

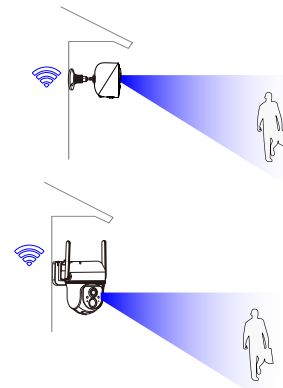

(1)、选择合适的安装位置

请将摄像机安装在视野无遮挡的环境中,并在无线网络的覆盖范围内;

(2). 固定支架底座安装: IBG311

1). 挂扣式安装:
请按照底座圆盘的孔距,用钻孔工具在墙上打孔,建议在打孔前用铅笔在墙体上先做好标记。将膨胀螺母钉入墙壁,再用螺丝将底座圆盘与膨胀螺母相连固定;或用免钉胶将底座圆盘直接固定在平整光滑表面(免打孔),完成后即可将底座挂扣在底座圆盘上。

1. 螺丝安装步骤:

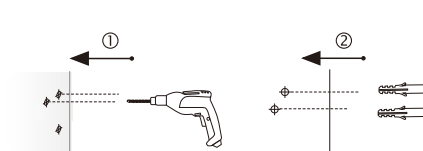

2). 磁吸式安装:

请按照吸附铁片的孔距,用钻孔工具在墙上打孔,建议在打孔前用铅笔在墙体上先做好标记。将膨胀螺母钉入墙壁,再用螺丝将吸附铁片与膨胀螺母相连固定;或用免钉胶将吸附铁片直接固定在平整光滑表面(免打孔),完成后即可将磁吸铁片吸在吸附铁片上。

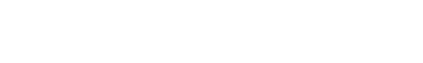

2. 免钉胶安装步骤:

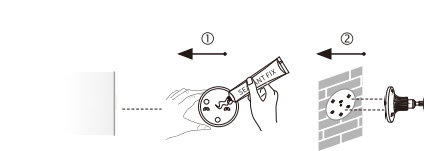

1. 螺丝安装步骤:

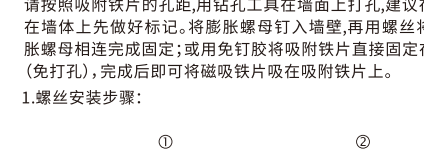

2). 磁吸式安装:

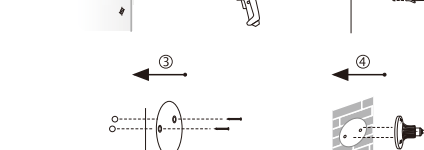

2. 免钉胶安装步骤:

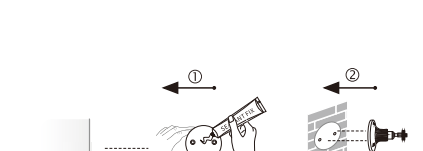

免钉胶使用方法:

1. 清理干净表面无油污;
2. 打开封盖,将胶水均匀地涂抹在粘接面上;
3. 按压固定住,确保胶与粘合面充分融合;
4. 待干后即可使用;

免钉胶安装注意事项:

适用于光滑平面:如玻璃、瓷砖、大理石、合金、木板、白墙等光滑平面; 不适合的墙面:砖墙、腻子墙、墙纸或不平整的粘接面;

(3). 壁挂式安装: IBG322

请按照底座孔距用钻孔工具在墙上打孔,建议在打孔前用铅笔在墙体上先做好标记。将膨胀螺母钉入墙壁,再用螺丝将底座与膨胀螺母相连,完成固定后即可将摄像机挂扣在底座上。

1. 球机安装步骤:

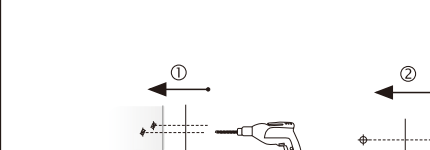

2. 免钉胶安装步骤:

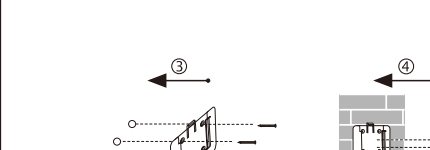

(4). 调整角度

将摄像机调整到合适的角度,然后沿顺时针方向旋转以拧紧底座以固定角度;

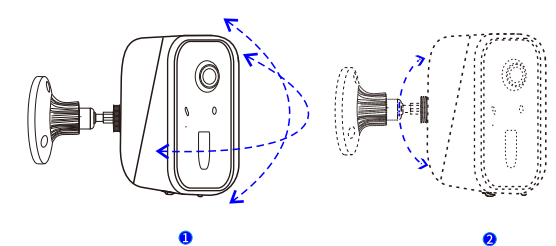

分享摄像机

当您需要与其他家庭成员或朋友共同查看摄像机时,您可以使用该功能,只有第一次与摄像机进行绑定的管理员用户可以进行摄像机的分享和设置,其他成员仅可查看摄像机的直播或回看功能;

- 1) 在小程序设备列表页面点击“+”按钮或设置页面分享管理点击“分享设备”,发送分享链接信息给您需要分享的微信好友;



- 2) 好友通过点击微信消息中的小程序链接,自动完成添加设备并进入微信小程序(首次打开小程序需完成注册流程);



- 3) 点击“确认接收设备”进入到火翼网络摄像机主页,即可点击播放按钮观看实时画面;

摄像机充电

电池电量低时,小程序会提示您充电。请使用USB线插入5V/1A充电适配器为摄像机充电。充电过程中,摄像机绿、蓝色指示灯交替闪烁,充电完成后指示灯会变为绿色指示灯常亮。摄像机充满电时长为10小时。

指示灯状态

模式	状态
开机	蓝色灯常亮
配网模式	蓝色灯闪烁
工作模式	蓝色灯常亮
休眠模式	指示灯熄灭
正在充电模式	蓝、绿灯交替闪烁
充电完成模式	绿色灯常亮

产品参数

项目	IBG311	IBG322
PIR角度	120°-140°	120°-140°
分辨率	2304*1296px	2304*1296px
视频比特率	自适应	自适应
存储支持	TF卡最大支持(128GB)	TF卡最大支持(128GB)
电池容量	5000mAh	5000mAh
适配器要求	5V/1A	5V/1A
产品尺寸	58*58*90mm	135*135*125mm

固件升级

当您通过小程序连接您的摄像机时,它会检测您的摄像机是否有可用的新固件,有固件更新版本时会提示升级。您也可以在小程序的摄像机设置中手动检测固件升级。

● 固件升级前请确保您的摄像机电量充足或已连接电源适配器,摄像机升级过程中请勿关机。

FCC警告

- (1) 该设备不得造成有害干扰。
 - (2) 此设备必须接受接收到的任何干扰,包括可能导致不良操作的干扰。这些限制是为了在住宅装置中提供合理的保护,防止有害干扰。该设备产生、使用并能辐射射频能量,如果不能按照说明安装和使用,可能会对无线电通信造成有害干扰。但是,不能保证在特定的安装中不会发生干扰。如果该设备确实对无线电或电视接收造成有害干扰,可以通过关闭设备和打开设备来确定,建议用户尝试通过以下一种或多种措施来纠正干扰:重新定向或重新安置接收天线,增加设备和接收器之间的距离,将设备连接到接收器连接的电路不同的插座上。
- 向经销商或有经验的广播/电视技术人员咨询。
- 为遵守FCC的射辐射暴露指南,本设备的安装和操作应与散热器保持最小距离在20厘米之间。

常见问题及处理

1.Q:摄像机权限分享管理:如何邀请家人朋友共同使用我的摄像机?

A:打开小程序,在主菜单中选中属于您的摄像机,点击主界面的分享按钮,进入分享页面,选择要分享的微信好友,并发送分享链接信息。好友通过点击微信消息中的小程序链接自动完成添加设备并进入微信小程序(首次打开小程序需完成注册流程)。

2.Q:IOS手机设备要连接Wi-Fi不是当前显示的网络名称怎么处理(设备仅支持2.4G)?

A:在iOS13以上的苹果设备中,可点击“选择其它WiFi”,并返回跳转到系统设置-无线局域网,切换连接到需配置连接的WiFi热点,再返回小程序中继续配置。

3.Q:夜视时摄像机亮灯吗?

A:内置白光、红外灯珠,夜视时可见微弱红光或白光,保障在无光或弱光环境时提供清晰的黑白(红外)或全彩(白光)视频。

4.Q:对Wi-Fi有什么要求?

A:当前设备只支持2.4GHz WIFI连接,摄像机不支持 Wep加密方式WiFi给摄像机联网,请您设置Wi-Fi的认证方式为wpa-psk或wpa2-psk的安全方式(含WPA/WPA2混合模式)。

5.Q:摄像机应放置在距离路由器多远?

A:经过测试,Wi-Fi连接距离在空旷区域最远可达150米。实际情况视Wi-Fi强度与周围环境而定(过厚墙体、大功率电磁波设备、大体积金属物体会对Wi-Fi信号造成干扰),如摄像机连接信号弱或不稳定,请将摄像机尽量靠近路由器摆放。

6.Q:可录制视频最大时长是多久?

A:您可以在小程序中选择录制视频的时长:打开录像设置-开启录像-手动设置“单个录像文件时长”,单个录像文件最长可达5分钟。

7.Q:如何快速分类查看视频?

A:在视频播放下方点击“回放”按钮进入回放页面,在“本地记录”中选定需要查看的日期时间点“播放”即可查看视频回放;如购买了云存套餐,可在首页“云存事件”中查找指定的记录点击进入“云记录”回放。

8.Q:当设备出现异常离线时我该怎么办?

A:您可以打开摄像机底部的胶塞,连续快速三击电源键复位(复位网络设置),若复位后没有反应,可使用针状物按压一下(短按)重启孔,即可重新配网。

提示:说明书中的产品、配件、用户界面等插图均为示意图,仅供参考。由于产品的更新与升级,产品实物与示意图可能略有差异,请以实物为主。



TY-SXJ-20240529